

LALALUCTUS

取扱説明書 保証書付

家庭用

SE6910 コードレス 電動スライサー&チョッパー

本製品は日本国内専用設計されていますので、
国外での使用はできません。

製品改良のため、予告なしにデザインや仕様を
一部変更する場合があります。予めご了承願います。



Li-ion

リチウムイオン電池のリサイクルについて

- ・本製品に使用しているリチウムイオン電池はリサイクルできる貴重な資源です。
- ・家庭ゴミとして廃棄せずにリサイクルに回してください。
- ・廃棄方法につきましては、お客様相談窓口までお問い合わせください。
送料はお客様のご負担となりますので、予めご了承願います。

- 業務用として使用しないでください。
- 他の用途での使用はしないでください。
思わぬ事故の原因となります。

⚠ 初めて購入されたお客様 ⚠

当商品は本体に対して指巻き込み防止パーツを必ず取り付けて使用します。
ご購入後は本体ではなく、プッシングバーに取り付いた状態で入っていますので、
必ず使用する際には、本体と指巻き込み防止パーツを取り付けてから使用してください。



プッシングバーに付いた状態



取り付け後の状態

⚠ ※ご購入後初めてお使いになるときは、各部品を洗ってご使用ください。

安全上のご注意

ご使用前に「安全上のご注意」をよくお読みの上、必ずお守りください。
お使いになる人や他の人への危害や損害を未然に防止するためのものです。
誤った取扱いをした場合の危害や損害の程度を次の表示で区分して、説明しています。

絵表示について

 **警告** 死亡または重傷を負うおそれがある内容です。



















 **注意** 軽症を負うことや、物的損害が発生するおそれのある内容です。

絵表示の例







 「禁止」(しないでください)を示します。

 「強制」(必ずしてください)を示します。

警告

-  **本製品を分解・改造・修理しない。**
破損や火災の原因となります。
-  **乳幼児やお子様、ペットを近づけたり、近くで使用しない。**
思わぬ事故や感電、ケガのおそれがあります。
-  **子供だけで使用させたり、容器に手を入れさせたりしない。**
ケガの原因となります。
-  **ぬれた手で製品を操作しない。**
ケガや感電の原因となります。
-  **本体を水洗いしない。**
故障や感電、火災の原因となります。
-  **本製品や付属の充電用ケーブルは防水構造ではありません。**
水をかけたり浸かるとショートや感電の原因となります。
-  **刃に直接手を触れない。**
ケガの原因となります。
-  **食材が入っていない状態で空回ししない。**
故障の原因となります。
-  **本体を落としたり破損した場合や異常や故障した場合には、直ちに使用を中止する。**
火災の原因となります。
-  **充電が完了したらすみやかに充電用ケーブルを本体から外す。**
感電、火災の原因となります。
-  **本製品の内部に金属物や燃えやすいものを入れない。**
火災や故障の原因となります。
-  **流しやコンロなど水のかかるところや火気・熱気の近くで使用しない。**
発火や感電や漏電の原因となります。
-  **付属の充電用ケーブルを束ねたり、引っ張ったり、無理に曲げたり、ねじったり、重いものを載せたり、挟み込んだり、加工したり、傷つけたりしない。**
ショートによる感電や発火の原因となります。
-  **カッターの刃は曲げたりしない。**
ケガや故障の原因となります。
-  **カッターは必ず製品に取り付けて使用し、他の目的で使用しない。**
ケガや故障の原因となります。
-  **カッターの回転が止まる前に容器内の食材を取りださない。**
ケガや故障の原因となります。
-  **カッターや回転部が露出したまま動作(かくはん)させない。**
ケガや故障の原因となります。
-  **部品の取り付け・取り出しやお手入れをするときは、充電用ケーブルと本体をはずす。**
故障や感電の原因となります。
-  **使用中に異臭や発煙が発生した場合、直ちに保証書に記載のお客様相談窓口までご連絡ください。**

注意

-  **熱い食材を入れて運転(かくはん)しない。**
火傷、破損の原因となります。
-  **業務用として使用しない。**
故障の原因となります。
-  **不安定なところでは使用しない。**
転倒・落下などによる破損・故障やケガの原因となります。
-  **使用中は本体から離れない。**
思わぬ事故の原因となります。
-  **容器を電子レンジで加熱しない。**
思わぬ事故や破損の原因となります。
-  **容器を保冷用に使わない。**
故障や感電の原因となります。

■ 各部品の名前と付属品

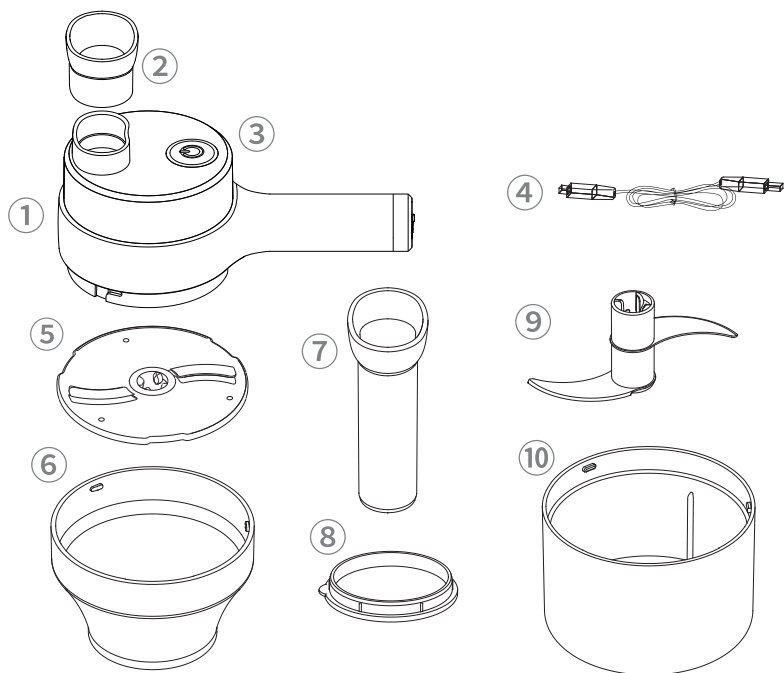

- | | | |
|----------------|------------|-------------|
| ①本体 | ⑤スライサーカッター | ⑧スライサー容器カバー |
| ②指巻き込み防止パーツ | ⑥スライサー容器 | ⑨チョッパーカッター |
| ③電源ボタン | ⑦プッシングバー | ⑩チョッパー容器 |
| ④Type-C 充電ケーブル | | |



・付属品以外のカッターやプッシングバーを使用しないでください。

■ 製品仕様

商 品 名	コードレス電動スライサー&チョッパー	サイズ / 質量	W18.5×D9×H15 cm / 約 400 g
品 番	SE6910	定 格 電 力	40W
充 電 池	リチウムイオン蓄電池 3.7V / 1.5Ah	充 電 規 格	Type-C / 5V1A
充 電 時 間	約 4 時間	定 格 使 用 時 間	約 30 秒
満 充 電 使 用 時 間	30 秒間の定格使用時間 × 約 40 回	生 産 国	中国

※満充電使用時間は使用環境によって異なります。

■ご準備

- ・付属品がすべて揃っているか確認してください。
- ・はじめて使用するときは、十分に充電されていない場合があります。
- ・使用する前は製品を点検し、カッターの変形や容器の破損など異常があった場合は、使用しないでください。無理に使用するとケガや故障につながります。
- ・本製品は、USB AC アダプター（別売）に付属の充電用ケーブルを接続することで充電できます。
- ・付属の充電用ケーブルを使って、起動中のパソコンに接続することで充電できます。

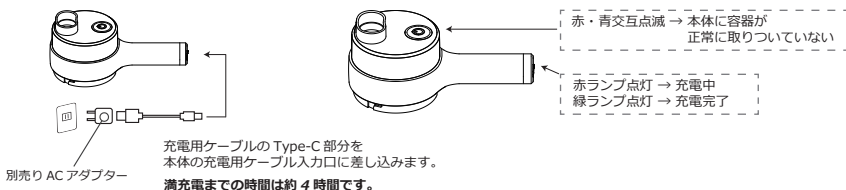

注意

- ・充電する時は、必ず付属の充電用ケーブルをご使用ください。（発火や感電の原因となります）
- ・充電する時は、必ずカッターや容器を外して本体のみで行ってください。
- ・充電用ケーブルの定格は 5V 1A です。（定格以外の AC アダプターを使用しないでください）
- ・充電用ケーブルや AC アダプターの先端はしっかりと差し込んで充電してください。
- ・充電中は本体の操作が一切行えません。
- ・赤ランプ点滅で本体が動かない場合は、無理に電源ボタンを押し続けしないでください。

⚠ ご使用前にもう一度確認 ⚠

当商品は本体に対して指巻き込み防止パーツを必ず取り付けて使用します。
ご購入後は本体ではなく、プッシングバーに取り付いた状態で入っていますので、
必ず使用するときには、本体と指巻き込み防止パーツを取り付けてから使用してください。

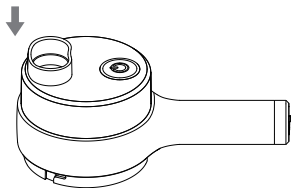

プッシングバーに付いた状態



取り付け後の状態

■使い方（スライサー）

■本体に防止パーツを取りつける

本体に指巻き込み防止パーツを取りつけます。



■スライサーカッターをスライサー容器にセット

刃を直接触らないように注意しながら、スライサー容器にスライサーカッターをセットします。刃が上向きになることが正しいセットの方向です。



刃が上向きになるようスライサー容器にセットします



注意

- ・使用する前は必ず指巻き込み防止パーツを取り付けてください。
- ・スライサーカッターは刃がスライサー容器に対して上向きになるようにセットします。
- ・スライサーカッターの取り扱いには十分気を付けてください。

■本体とスライサー容器をセット

スライサー容器の磁石と本体の持ち手部分とが接触しないと動作しない安全設計になっています。

下記画像のように取り付けて、「カチッ」と音が出るまでしっかり締めてください。



■食材をスライスする

調理するときはスライサー容器カバーを外します。電源ボタンを押しながら投入口から食材を投入します。電源ボタンを離すと動作が止まります。ネギのような長い野菜は端を持って押し込みます。ニンニクのような小さな野菜は投入口に入れた後、プッシングバーで押し込みます。



ネギのような長い野菜



ニンニクのような小さい野菜



電源ボタン



注意

- ・商品の動作中に振動や衝撃を与えないでください。
- ・電源ボタンは必ずスライサー容器を取り付けてから押してください。
- ・定格使用時間は30秒です。30秒間使用したら2分間休憩します。30秒使用/2分休憩を1サイクルとして、3サイクルした場合は30分間休めてください。
- ・調理した食材はすぐに取り出し、スライサー容器内に長期間放置しないでください。
- ・スライサーカッターが回転している動作中にスライサー容器を取り外さないでください。
- ・スライサーカッターが回転している動作中に手や指、食材以外の異物を入れてください。
- ・投入口の直径は約2.5cmです。大きい野菜は事前にカットして投入口を通してください。

スライサー / 投入する食材の目安

長い野菜（長ネギ・きゅうりなど）

野菜の端を持って投入口から入れてスライスします。

太いきゅうりなどは投入口に合うよう、事前にカットしてください。

小さい野菜（ニンニクなど）

投入口から投入して、プッシングバーで押しつけながらスライスします。決して指を入れしないでください。

使用できない食材

食材ではないもの / 40℃以上の食材 / 粘りけのある粉もの / 粘りけの強いもの（納豆、山いもなど） / 冷凍食品 / 氷 / ドライアイス / 非常に固いもの（干物、乾燥豆、コーヒー豆など） / ヨーグルトなど酸性の強いもの



禁止行為



指を無理やり入れないでください

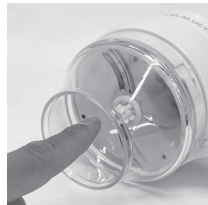

逆側から指を入れしないでください

■使い方 (チョッパー)

■本体に防止パーツを取りつける

本体に指巻き込み防止パーツを取りつけます。



■チョッパーカッターをチョッパー容器にセット

刃を直接触らないように注意しながら、チョッパー容器にチョッパーカッターをセットします。食材はチョッパーカッター取り付けただ後に入れてください。

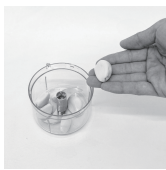
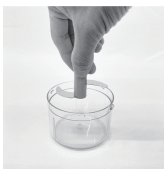

容器に対して、ネジが上向きになるようにセットします



- ・使用する前は必ず指巻き込み防止パーツを取り付けてください。
- ・チョッパーカッターの上の刃の高さを超える量の食材は入れないでください。(右画像)
- ・チョッパーカッターの取り扱いには十分気を付けてください。



■本体とチョッパー容器をセット

チョッパー容器の磁石と本体の持ち手部分が接触しないと動作しない安全設計になっています。

下記画像のように取り付けて、「カチッ」と音がなるまでしっかり締めてください。



■食材をかくはんする

プッシングバーを投入口へフタのように差し込み、電源ボタンを押し続けます。電源ボタンを離すと動作が止まります。調理終了後は刃に気を付け、ヘラのようなものを使用し、食材を取り出してください。



- ・商品の動作中に振動や衝撃を与えないでください。
- ・電源ボタンは必ずチョッパー容器を取り付けてから押してください。
- ・定格使用時間は30秒です。30秒間使用したら2分間休憩してください。30秒使用/2分休憩を1サイクルとして、3サイクルした場合は30分間休めてください。
- ・調理した食材はすぐに取り出し、チョッパー容器内に長期間放置しないでください。
- ・チョッパーカッターが回転している動作中にチョッパー容器を取り外さないでください。
- ・チョッパーカッターが回転している動作中に手や指、食材以外の異物を入れないでください。

チョッパー / 投入する食材の目安

野菜 (玉ねぎ・人参 など)

1.5cm 角にカットしてかくはんします。

肉 (牛・豚・鶏 など)

1.5cm 角にカットしてかくはんします。

※脂身、筋は必ず取り除いてください。
取り除かないと途中で停止します。
基本的に包丁で切れにくいものは切れません。

魚介 (魚・エビ など)

1.5cm 角にカットしてかくはんします。

※骨や殻は取り除いてください。

使用できない食材

食材ではないもの / 40℃以上の食材 / 粘りけのある粉もの / 粘りけの強いもの (納豆、山いもなど) / 冷凍食品 / 氷 / ドライアイス / 非常に固いもの (干物、乾大豆、コーヒー豆など) / ヨーグルトなど酸性性の強いもの



禁止行為



指を無理やり入れないでください

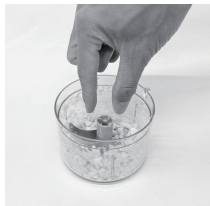

指で食材を取りださないでください

■お手入れ方法と保管

●ご使用後はすぐにお手入れをしてください。

本体：図の丸で囲った部分を除き、軽く水で流した後乾いた布で拭いてください。
(つけ置き洗いは故障の原因になりますので絶対にやめてください)

カッター・容器：食器用洗剤を使い、ぬるま湯で洗浄します。(破損、変形のおそれがあるため熱湯消毒はできません)

- 本体の回転軸に詰まった食材は取り除きます。
- お手入れ時は本体からカッターを取り外してください。
- 本体と容器をロックする溝に入った食材を取り除きます。
- 再度使用する時は、よく乾いていることを確認してください。
- 子供やペットの手に触れないよう、容器の中に入れて保管してください。
- カッターはむき出しにならないよう、容器の中に入れて保管してください。
- スライサー容器はスライサー容器カバーを取りつけて保管してください。
- 長期間使用しない時は、3カ月に1度充電をしてください。

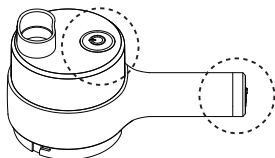

注意

- ・カッターの刃は鋭利なため、直接手を触れないでください。
- ・食器洗浄機や食器乾燥機は使用しないでください。
- ・クレンザー、たわしなどは傷の原因となりますので使わないでください。
- ・人参など色の濃い食材を調理した場合、食材の色が製品に付くことがあります。衛生上問題はありません。

■故障かな？と思ったら

こんなとき	原因	対応方法
動作しない。 途中で止まった。 回転が遅くなる。	十分に充電されていない。	充電してください。
動作しない。	本体と容器が正確にセットされていない。	カチッとなるまでしっかりと締めてください。 本体の持ち手と容器の磁石が合うようセットしてください。
カッターが回転しない。 カッターが止まる。	食材の入れすぎ、または食材が大きいです。	食材の量を減らしてください。または、食材を小さくしてください。



Li-ion

リチウムイオン電池のリサイクルについて

- ・本製品に使用しているリチウムイオン電池はリサイクルできる貴重な資源です。
- ・家庭ゴミとして廃棄せずリサイクルに回してください。
- ・廃棄方法につきましては、お客様相談窓口までお問い合わせください。
送料はお客様のご負担となりますので、予めご了承願います。

- ・充電用リチウムイオン蓄電池には寿命がございます。 ・充電を繰り返すことで徐々に使用できる時間が短くなります。
- ・使用できる時間が極端に短くなった場合は、ご使用を中止してください。

